



Kvalitetstak sedan 1976

# Unika tak för en medveten marknad

Produkterna du behöver för ditt tak



25





## TAK SOM STÅR SIG GENOM TID OCH ÅRSTID.

KAMI grundades 1976 i Kalix och har sedan dess producerat plåttak av världsklass. Genom vår unika produkt PLEGEL® tog vi plats både på den nationella och internationella marknaden.

Genom kontinuerlig utveckling av pressteknik, ytbeläggning och detaljer för moderna taklösningar fortsätter vi att skapa unika tak för en allt mer medveten marknad.

Produkten PLEGEL® kommer från Kalix och säljs idag genom återförsäljare i Norden och distributörer världen över.



# Unika tak för en medveten marknad



Vår produktion sker lokalt i snörika Kalix, men vår marknad är global. Därför har vi utvecklat tak som tål stora påfrestningar oavsett klimat. De tål sol, regn, hårda vindar och tunga snölaster. Genom vår världsunika sträckpressning uppnår vi en ökad styvhet i den färdiga produkten. Tillsammans med de extra rillorna på var sida om profiltoppen ger detta en

hög hållfasthet. Så hållfast att full gåbarhet medges på plåtytan och stora läktavstånd är möjliga. Det sparar både materialkostnad och montagetid. Plåten blir även mer formstabil och lätthanterlig, vilket gör den mycket montagevänlig. Med KAMI sätter du en lika trygg som snygg krona på huset.



1. Två lager topplack med kvartssand emellan
2. Polyesterbeläggning
3. Primer
4. Passivitetslager
5. Zink
6. Stål
7. Zink
8. Passivitetslager
9. Primer
10. Baksideslack

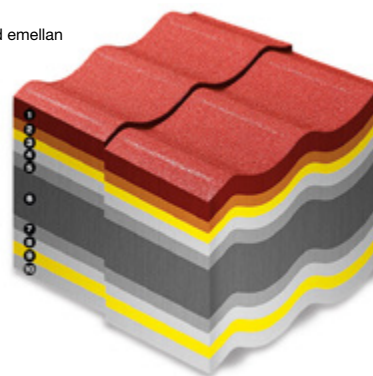

### TerraPLEGEL®s flerskiktsteknik

Lager på lager är säkrare, mer resistent och ger en längre livslängd. Stålet varmförzinkas och beläggs med passivitetslager, primer samt ett tunt lager polyester. Därefter klipps och profileras plåtarna i den längd som önskas. Efter klippning och profilering beläggs produkten med ytterligare två lager färg tillsammans med kvartssand, vilket leder till att även klippkanter och eventuella microsprickor förseglas.



#### Extremt hållbart

Tack vare vår unika pressteknik kan vi erbjuda en robust taklösning utan att göra avkall på estetik under hela sin livstid. Taket är så hållbart att det har full gåbarhet över hela ytan och håller för stora påfrestningar. Produkterna har ett korrosionsskydd som består av flera skikt med bland annat zink samt färg och för TerraPLEGEL® även sand.



#### Ljuddämpande

Produktens design och ytskikt gör att taket dämpar ljud från omgivning, regn och hagel och bidrar till ett behagligare inomhusklimat.



#### Brandsäkert

Plåt är klassat som icke brandfarligt takmaterial. Moderna plåttak är bland de mest motståndskraftiga mot bränder.



#### Omfattande garanti

Vi använder enbart plåt av högsta kvalitet. Valet av material garanterar en lång livslängd. Därför vågar vi också ge dig mer än standardgarantier, våra produkter TerraPLEGEL® och PlusPLEGEL® omfattas av 30 års garanti.

# TerraPLEGEL®



Premiumprodukten TerraPLEGEL® är  
marknadens mest hållbara tak. Det förenar  
det bästa av två världar - plåttakets håll-  
barhet och tegeltakets tilltalande estetik.  
Ett elegant tak som för tankarna till klassis-  
ka skandinaviska tak. Finns i 1-kupigt och  
2-kupigt utförande.

## TerraPLEGEL® 1-kupig

**Material:** Varmförzinkad stålplåt  
z275 (275 g zn/m<sup>2</sup>)  
**Vikt:** ca 5,46 kg/m<sup>2</sup>  
**Beläggning:** Terra-beläggning, 95µm  
**Taklutning:** 14-90°  
**Bärläktavstånd:** C/C 525 mm (gåbar  
över hela ytan) C/C 700 mm (gåbar i  
profilbotten och över bärläkt)  
**Materialtjocklek:** 0,5 mm  
**Plåtlängd:** 1 150 – 6 500 mm  
**Täckande bredd:** 1 010 mm



### Profil: 1-kupig

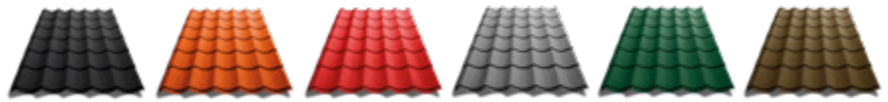
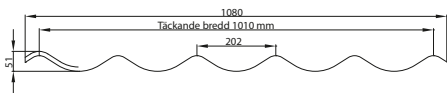

Svart 015  
NCS S9000-N

Tegelröd 740  
NCS S4040-Y70R

Röd 418  
NCS S4550-Y80R

Grå 035  
NCS S7005-R80B

Grön 830  
NCS S8005-G20Y

Brun 384  
NCS S8010-Y90R

I vårt populära 1-kupiga utförande får du ett tak som utseendemässigt ligger väldigt nära klassiskt lertegel. Vår 2-kupiga profil gör att du kan få ett plåttak med utseende likt ditt befintliga 2-kupiga betongtak och med Hi Load får du en tjockare variant som är än mer hållfast.

**TerraPLEGEL®** håller för stora påfrestningar som exempelvis kraftiga snöfall och medger full gåbarhet över hela ytan. Kwartsandsbeläggningen ger förutom halkskydd även en tilltalande finish samt god ljudabsorbering. **TerraPLEGEL®** finns i flera kulörer, vilket gör att du lätt kan hitta ett tak som passar just ditt hus.

"PRODUKTEN ÄR DUBBELT BELAGD OCH ÄVEN KLIPP-  
KANTERNA TÄCKS MED FÄRG, VILKET GER PRODUK-  
TEN ETT EXTRA BRA KORROSIONSSKYDD"

# PlusPLEGEL®



PlusPLEGEL® är en uppgradering av vår beprövade produkt PLEGEL®. Ett klassiskt tak i skandinavisk design som finns i både 1- och 2-kupig profil samt flera färgval. Taket är behandlat med vår unika ytbeläggning som skyddar mot repor och korrosion.

## PlusPLEGEL® 1-kupig

**Material:** Varmförzinkad stålplåt z275 (275 g zn/m<sup>2</sup>)  
**Vikt:** ca 4,78 kg/m<sup>2</sup>  
**Beläggning:** Plus-beläggning, 75µm  
**Taklutning:** 14-90°  
**Bärläktavstånd:** C/C 525 mm (gåbar över hela ytan) C/C 700 mm (gåbar i profilbotten och över bärläkt)  
**Materialtjocklek:** 0,5 mm  
**Plåtlängd:** 1 150 – 6 500 mm  
**Täckande bredd:** 1 010 mm



### Profil: 1-kupig

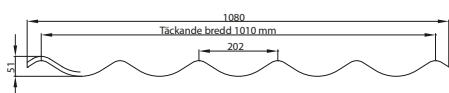

Svart 015  
NCS S9000-N

Tegelröd 740  
NCS S4040-Y70R

Röd 418  
NCS S4550-Y80R

Grå 035  
NCS S7005-R80B

Eftersom produkten beläggs slutligt efter pressning och profilering kan en hårdare beläggning användas, vilket ger en mycket hög reptålighet. Även plåtkanterna beläggs vilket ger hög motståndskraft mot kantkorrosion. Tillsammans med tjock beläggning

och vår unika sträckpressningsteknik ger detta en mycket hållbar taklösning som håller för stora påfrestningar såsom kraftiga snöfall. Full gåbarhet medges över hela ytan.

**"PRODUKTEN ÄR DOBBELT BELAGD OCH ÄVEN KLIPP-KANTERNA TÄCKS MED FÄRG, VILKET GER PRODUKTEN ETT EXTRA BRA KORROSIONSSKYDD"**

## PlusPLEGEL® 2-kupig

**Material:** Varmförzinkad stålplåt z275 (275 g zn/m<sup>2</sup>)  
**Vikt:** ca 4,78 kg/m<sup>2</sup>  
**Beläggning:** Plus-beläggning, 75µm  
**Taklutning:** 14-90°  
**Bärläktavstånd:** C/C 525 mm (gåbar över hela ytan) C/C 700 mm (gåbar i profilbotten och över bärläkt)  
**Materialtjocklek:** 0,5 mm  
**Plåtlängd:** 1 150 – 6 500 mm  
**Täckande bredd:** 1 000 mm

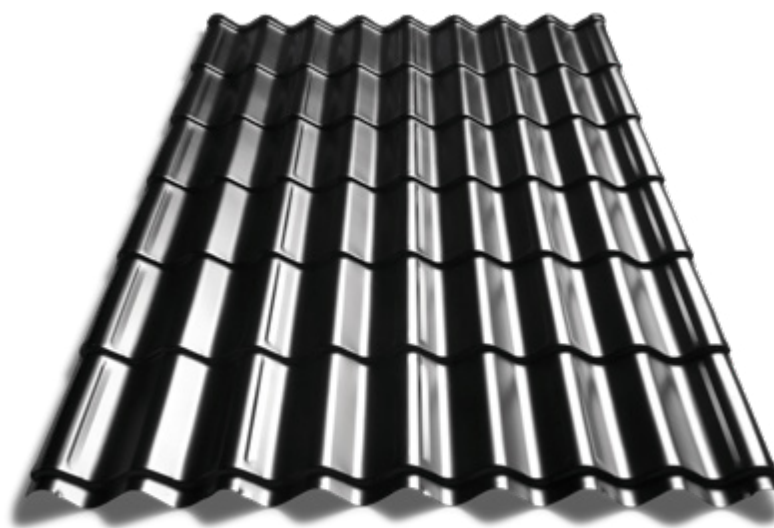

### Profil: 2-kupig

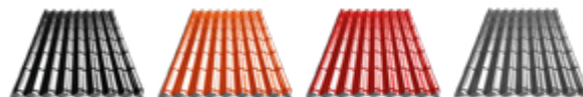
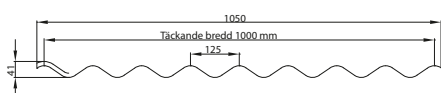

Svart 015  
NCS S9000-N

Tegelröd 740  
NCS S4040-Y70R

Röd 418  
NCS S4550-Y80R

Grå 035  
NCS S7005-R80B

\*Samtliga färger är angivna som närmaste NCS

# PLEGEL®



**PLEGEL® är vårt mest kostnadseffektiva tegelprofilerade tak med sammanhängande längder upp till 7,2 meter. Vår 1-kupiga profil ger dig ett tak med utseende likt klassiskt lertegel och den 2-kupiga ger ett klassiskt tak i skandinavisk design.**

## PLEGEL® 1-kupig

**Material:** Varmförzinkad stålplåt  
z275 (275 g zn/m<sup>2</sup>)  
**Vikt:** ca 4,6 kg/m<sup>2</sup>  
**Beläggning:** SSAB GreenCoat Pro Matt,  
36µm  
**Taklutning:** 14-90°  
**Bärläktavstånd:** C/C 525 mm (gåbar  
över hela ytan) C/C 700 mm (gåbar i  
profilbotten och över bärläkt)  
**Materialjocklek:** 0,5 mm  
**Plåtlängd:** 1 150 - 7 200 mm  
**Täckande bredd:** 1 010 mm



### Profil: 1-kupig

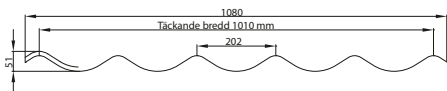

Svart 015  
NCS S9000-N

Tegelröd 740  
NCS S4040-Y80R

Röd 418  
NCS S5040-Y80R

Grå 035  
NCS S7502-B

Långa längder innebär färre längdskarvar och gör taket snabbt att lägga då du i de flesta fall kan beställa en plåt som når hela vägen från takfot tillnock. PLEGEL® ger ditt hus ett stilrent utseende och har en tilltalande matt yta. KAMI:s unika tillverkningsmetod gör

att du kan få ett tak som har full gåbarhet över hela ytan och håller för stora påfrestningar såsom kraftiga snöfall. Flera kulörer och två profiler gör det enkelt för dig att hitta ditt favorittak.

## PLEGEL® 2-kupig

**Material:** Varmförzinkad stålplåt  
z275 (275 g zn/m<sup>2</sup>)  
**Vikt:** ca 4,6 kg/m<sup>2</sup>  
**Beläggning:** SSAB GreenCoat Pro Matt,  
36µm  
**Taklutning:** 14-90°  
**Bärläktavstånd:** C/C 525 mm (gåbar  
över hela ytan) C/C 700 mm (gåbar i  
profilbotten och över bärläkt)  
**Materialjocklek:** 0,5 mm  
**Plåtlängd:** 1 150 - 7 200 mm  
**Täckande bredd:** 1 000 mm

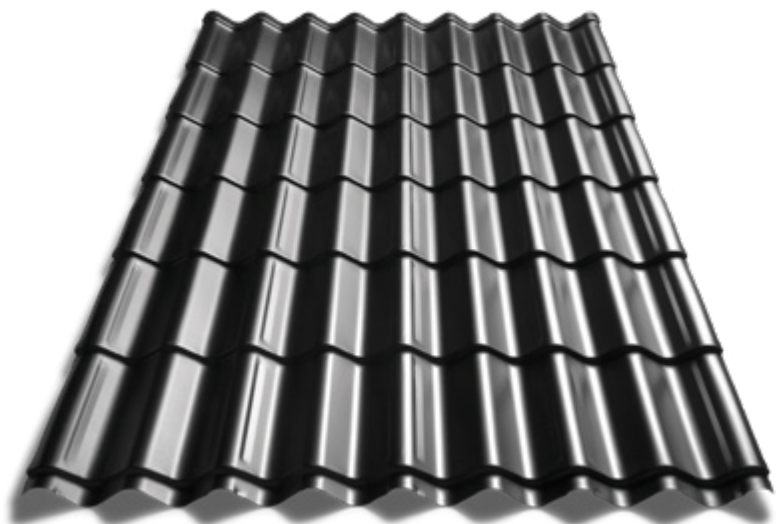

### Profil: 2-kupig

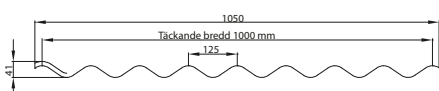

Svart 015  
NCS S9000-N

Tegelröd 740  
NCS S4040-Y80R

Röd 418  
NCS S5040-Y80R

Grå 035  
NCS S7502-B

\*Samtliga färger är angivna som närmaste NCS

# KamiClassic



**Ett populärt klicktak med modernt utseende  
som passar de flesta byggnader - nu  
uppdaterad och i tre nya varianter.**

## KamiClassic Plain

Fortfarande lika snyggt men med högre profil, hållbarare, och ännu enklare att lägga. Montage direkt på råspont med papp rekommenderas, speciellt i vindutsatta lägen. Det är även möjligt att lägga på läktat underlag och vi rekommenderar då någon av varianterna Stripe eller Line samt montage av dämpningslist under plåten. Detta för att så långt som möjligt minska risken för missljud och vågighet. Viss vågighet får man oftast ändå på en slät yta, något som ytterligare för tankarna till ett traditionellt bandtäckt tak. För ett enkelt och snyggt montage har standardutförandet färdigt omvikt framkant, svagt upp-vikt bakkant och ändlock till profilen. Ytterligare en förbättring är helt omslag längs hela profilens hondel, alltså ingen synlig klippkant.

Profil: KamiClassic Plain

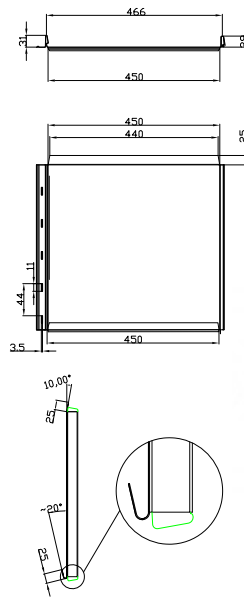

**Material:** Varmförzinkad stålplåt  
z275 (275 g zn/m<sup>2</sup>)  
**Vikt:** 5,7 kg/m<sup>2</sup>  
**Beläggning:** Green coat PRO  
**Taklutning:** ≥10° (8° med tätningsfett)  
**Bärläktavstånd:** C/C 350 mm.  
**Materialtjocklek:** 0,6 mm  
**Plåtlängd:** 1 000 - 10 000 mm  
**Täckande bredd:** 466 mm

## KamiClassic Stripe

Profil: KamiClassic Stripe

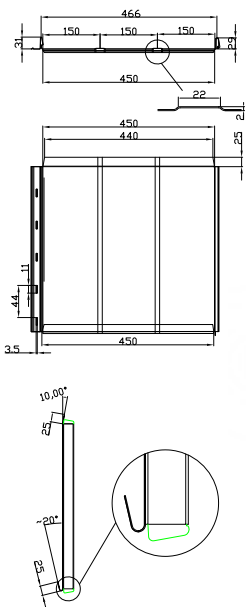

## KamiClassic Line

Profil: KamiClassic Line

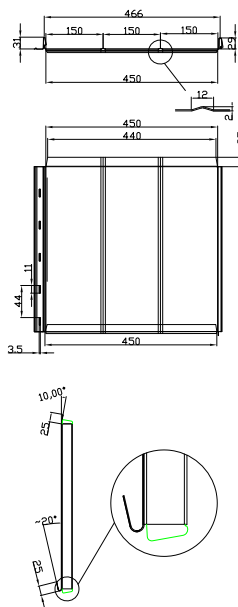

Nyhet!  
Finns nu även  
i mattsvart



Svart 015  
NCS S9000-N



Tegelröd 742  
NCS S4040-Y80R



Röd 758  
NCS S5040-Y80R



Silver metallic 045



Aluzink 135



Antracitgrå 087  
NCS S7005-B20G



Mörksilver 044  
NCS S5000-N



Ärggrön 975  
NCS S3020-G10Y



## Kami Pannplåt

Pannplåten har täckt våra tak i många år och har under senare år fått ett uppsving. Med ett traditionellt utseende är användningsområdena många. Behöver du bygga ut med liknande utseende som befintligt tak? Bygger du nytt eller renoverar och vill ha pannplåstäckta tak? Möjligheterna är många med en väl beprövad produkt.



**Material:** Varmförzinkad stålplåt z275 (275 g zn/m<sup>2</sup>), alt z350 i galvat utförande  
**Vikt:** 6,00 kg/m<sup>2</sup>  
**Beläggning:** GreenCoat PRO Matt, Aluzink  
**Taklutning:** ≥14° (8° med tätning)  
**Bärläktavstånd:** C/C 500 mm (minska avståndet vid snöfickor).  
**Materialtjocklek:** 0,6 mm  
**Plåtlängd:** 400 - 7800 mm  
**Täckande bredd:** 1120 mm

### Profil: Pannplåt



Svart 015  
NCS S9000-N



Tegelröd 742  
NCS S4040-Y80R



Röd 758  
NCS S5040-Y80R



Silver metallic 045



Aluzink 135



Mörkgrå 087  
NCS S 7502-B



Mörksilver 044  
NCS S5000-N



Ärggrön 975  
NCS S3020-G10Y



Galv 0GA

\*Samtliga färger är angivna som närmaste NCS

## Kami TP/VP 0,5 & 0,6

**Material:** Varmförzinkad stålplåt z275 (275 g zn/m<sup>2</sup>)  
**Vikt:** ca 4,6 kg/m<sup>2</sup>, ca 5,7 kg/m<sup>2</sup>  
**Beläggning:** Blank polyester, 25µm  
**Taklutning:** ≥10°  
**Bärläktavstånd:** C/C 600 mm i normalfall  
**Materialjocklek:** 0,5 mm, 0,6 mm  
**Plåtlängd:** 1 000 – 10 000 mm  
**Täckande bredd:** 1 000 mm

**KamiTP** är ett klassiskt tak med trapetsprofil för dig som söker ett stilfullt tak.

**KamiVP** är en klassisk väggplåt med trapetsprofil för dig som vill klä byggnadens fasad med en stilfull och modern look. Passar bra för både utvändigt- och invändigt bruk.

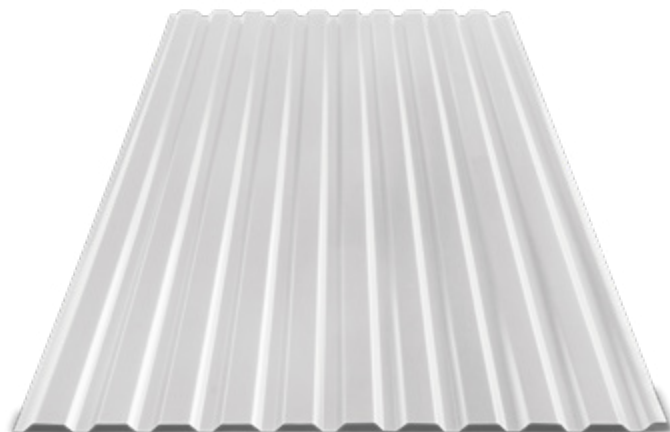
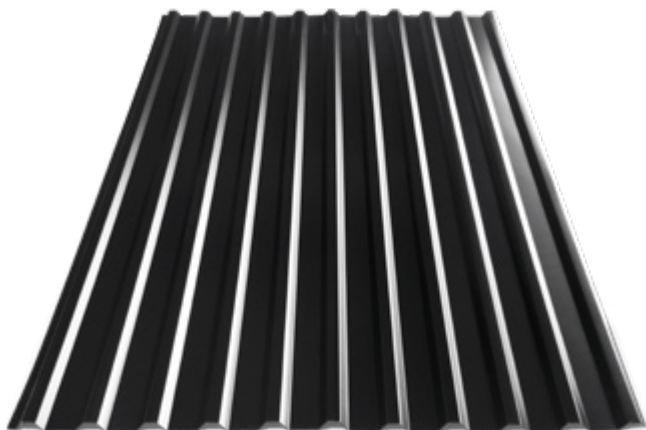

Profil: TP/VP

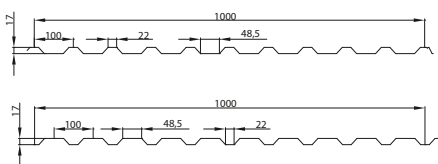

Svart 015  
NCS S9000-N

Tegelröd 740  
NCS S4040-Y80R

Röd 418  
NCS S5040-Y80R

Vit 010  
NCS S 1002-G

# Renovera eternittak

Vi har en smart lösning för renovering av eternittak. Med vår metod är det i de flesta fall inte längre nödvändigt att riva och forsla bort all gammal eternit. Du låter den helt enkelt ligga kvar och få en ny funktion som underlagstak. Ett enkelt och miljövänligt sätt som dessutom är ekonomiskt fördelaktigt.

Oavsett om det är vågeternit eller planeternit har vi en lösning!

Metoden bygger på att du lägger ditt nya KAMI-tak på ett system av strö- och bärläkt av stål. Ströläkten förses med tätningslist som minskar risken för spridning av asbestdamm när du fäster den till underlaget. Montaget går snabbt och enkelt. Du slipper hantering, onödiga transporter och eventuella deponiavgifter för eterniten.

Kontakta oss eller någon av våra återförsäljare som du hittar på kami.se för utförligare beskrivning av tillvägagångssätt och hjälp med materialberäkningar!

## Hantering av eternit

Tillstånd för yrkesmässig bearbetning, rivning och behandling av asbest och asbesthaltigt material skall sökas hos arbetsmiljöverket enligt AFS 2006:1.

Kontrollera alltid vad som gäller hos just dig och observera att eternit, som innehåller hälsosfarlig asbest, skall deponeras enligt anvisningar hos din hemkommun.



## Taktillbehör

Vi erbjuder ett komplett sortiment av taktillbehör. Våra beslag tillverkas i samma material som vår takplåt och väljer du ett **Terra-** eller **PlusPLEGEL®** har du möjlighet att få de flesta beslagen med samma yta. När vi ytbehandlar våra beslag till **Terra-** och **PlusPLEGEL®** använder vi en teknik som gör att även klippkanter och delar av undersidan ytbehandlas. På så vis får även våra beslag en hållbar yta och klippkanter som annars är känsligare för yttre påverkan förseglas.



**Nockpanna**

Längd: 2 100 mm  
Täckande: 2 000 mm

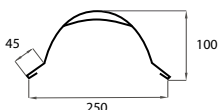

**Ändlock**

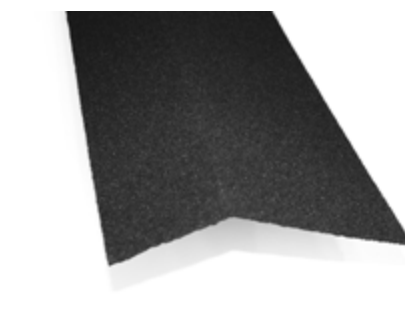

**Fotplåt 1**

Längd: 2 000 mm  
Täckande: 1 900 mm

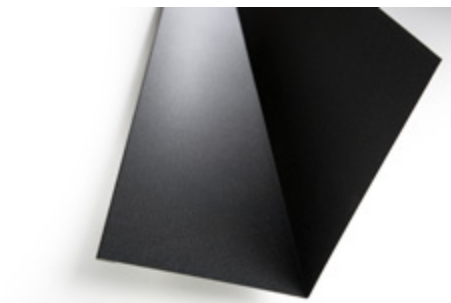
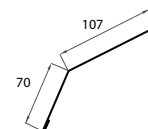

**Ståndskiva**

Längd: 2 000 mm  
Täckande: 1 900 mm

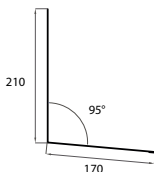

**Nock 400**

Längd: 2 000 mm  
Täckande: 1 900 mm

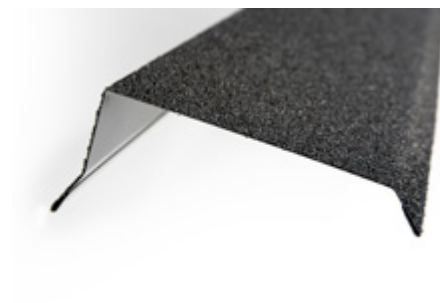
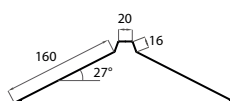

**Vindskiva 1**

Längd: 2 000 mm  
Täckande: 1 900 mm

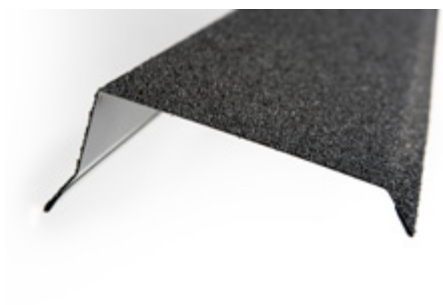
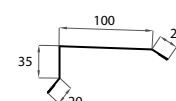

**Vindskiva 2**

Längd: 2 000 mm  
Täckande: 1 900 mm

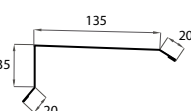

**Vinkelränna 1**

Längd: 2 000 mm  
Täckande: 1 700 mm

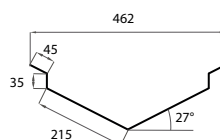

**Vinkelränna 2**

Längd: 2 000 mm  
Täckande: 1 700 mm

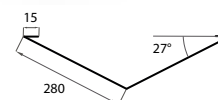

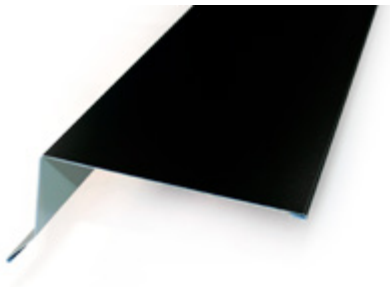

**Vindskiva TP**  
Längd: 2 000 mm  
Täckande: 1 900 mm

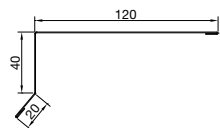

**KAMI Renoveringsläkt**  
Längd: 3 000 mm

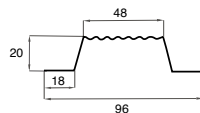

**Turbosax TSHD**



**Tättningsband 1-kupig**  
Längd: 1 000 mm



**Tättningsband 2-kupig**  
Längd: 1 000 mm



**Tättningsband ventilerad combi**  
Längd: 1 000 mm



**Bättringsfärg**



**Sågklinga Terra**  
Ø180mm alt Ø200mm

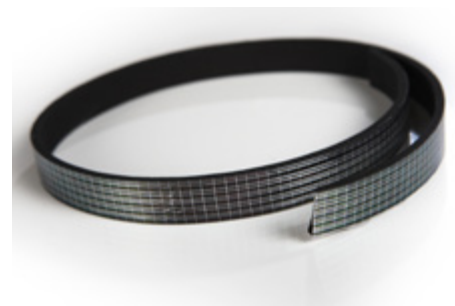

**Tättningslist**  
3x15 mm  
100 m/rulle



**Farmarskruv**  
4,8x20 mm  
4,8x35 mm  
250st/pkt

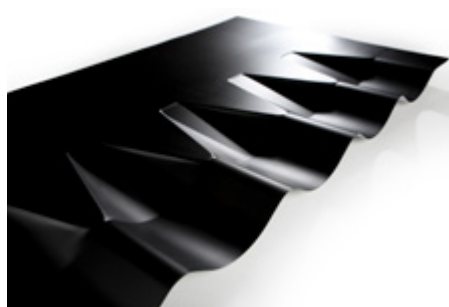

**Anslutningsplåt 1-kupig**



**Anslutningsplåt 2-kupig**

## Takavvattning

Takavvattning syftar till att skydda din fastighet från väta och leda vattnet bort från huskroppen på ett effektivt sätt. Varje millimeter regn motsvarar en liter per kvadratmeter takyta. 20 mm regn under dagen på en takyta av 150 kvadratmeter ger 3 kubikmeter vatten att leda bort från huset. En häftig skur på 50 mm på samma tak ger 7,5 kubikmeter att leda bort på en timme. Vårt takavvattningssystem är designat för att säkert och effektivt leda bort regnvatten för att undvika fuktskador på grund och källarväggar.

1. Hängränna
2. Rännavel
3. Rännskarv
4. Rännvinkel inner, 90gr
5. Rännvinkel yttre, 90gr
6. Rännkrok ställbar
7. Takrännkrok kort, fast
8. Takrännkrok lång, fast
9. Rännkrok lång 210
10. Kort panelkrok
11. Rännkrok kort 70
12. Stagband
13. Täckbygel
14. Vattenkupa
15. Omvinkningskupa
16. Rörvinkel 70gr
17. Mellanstycke
18. Stuprör
19. Rörsvep med kil utan fot
20. Rörsvep självlåsande
21. Rörsvep med kil för trävägg
22. Stuprörsmuff
23. Utkastare
24. Grenrör
25. Fällbar utkastare
26. Påskjutsrör
27. Sockelknä
28. Rensträtt
29. Brunnsutkastare
30. Muff
31. Inklädnad markrör
32. Självremsande lövsil
33. Överspolningsskydd rakt
34. Överspolningsskydd vinklat 90gr

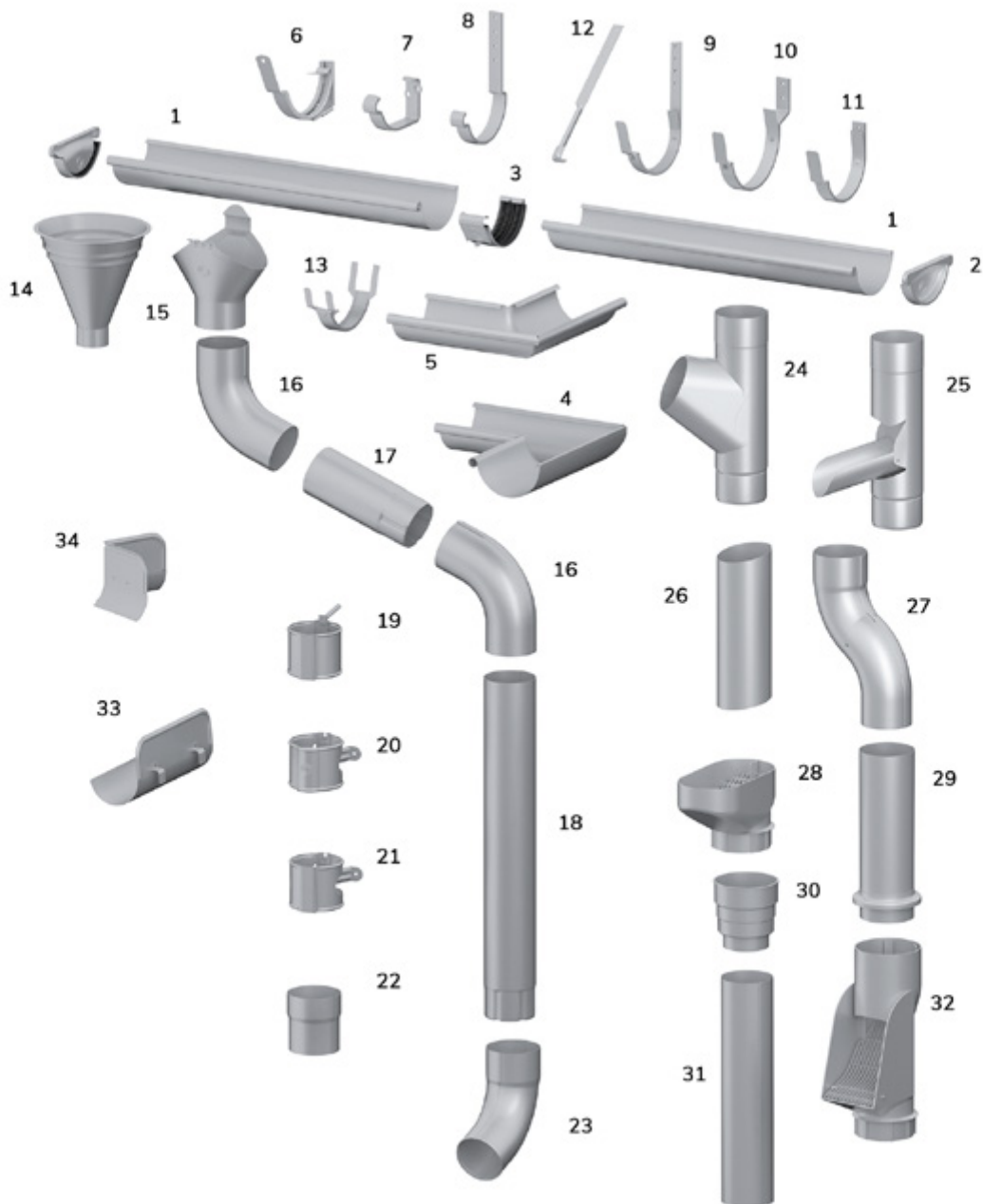



## Taksäkerhet

Tak ska ha säkerhetsutrustning som är trygg att använda och medger säker förankring av personlig fallskyddsutrustning. Vi tillhandahåller taksäkerhetsprodukter som är CE-märkta, provade och godkända av SITAC och SP, samt uppfyller kraven enligt Boverkets byggregler och gällande standards. När du byter tak är det ett bra tillfälle att även ge taksäkerheten en översyn. Kontakta oss gärna så hjälper vi dig att hitta rätt utrustning för just ditt tak!

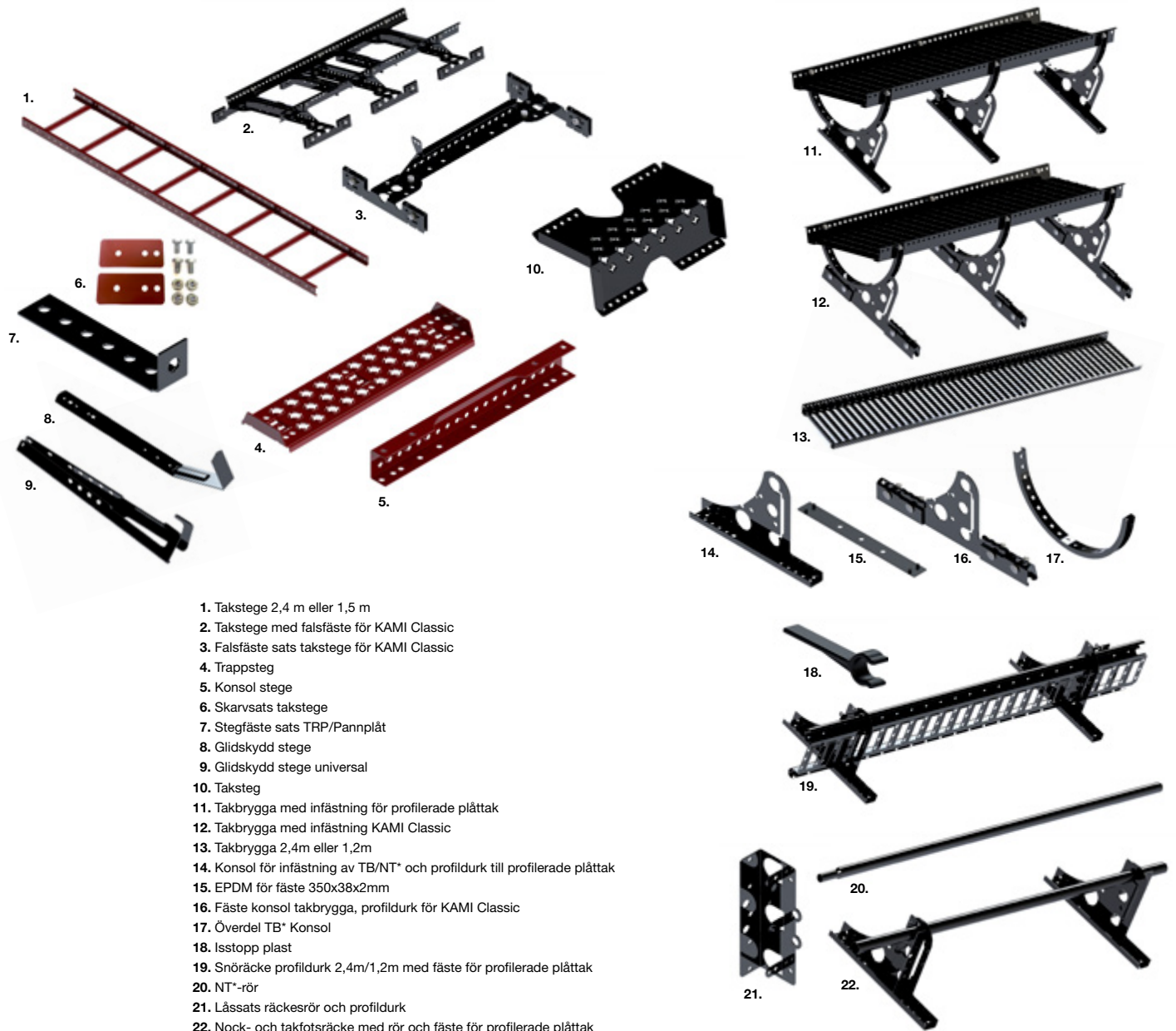

1. Takstege 2,4 m eller 1,5 m
2. Takstege med falsfäste för KAMI Classic
3. Falsfäste sats takstege för KAMI Classic
4. Trappsteg
5. Konsol stege
6. Skarvsats takstege
7. Stegfäste sats TRP/Pannplåt
8. Glidskydd stege
9. Glidskydd stege universal
10. Taksteg
11. Takbrygga med infästning för profilerade plåttak
12. Takbrygga med infästning KAMI Classic
13. Takbrygga 2,4m eller 1,2m
14. Konsol för infästning av TB/NT\* och profildurk till profilerade plåttak
15. EPDM för fäste 350x38x2mm
16. Fäste konsol takbrygga, profildurk för KAMI Classic
17. Överdel TB\* Konsol
18. Isstopp plast
19. Snöräcke profildurk 2,4m/1,2m med fäste för profilerade plåttak
20. NT\*-rör
21. Låssats räckerör och profildurk
22. Nock- och takfotsräcke med rör och fäste för profilerade plåttak

\* TB=takbrygga, NT= Nock- och takfotsräcke, TS=Takstege

# Välj din taktyp

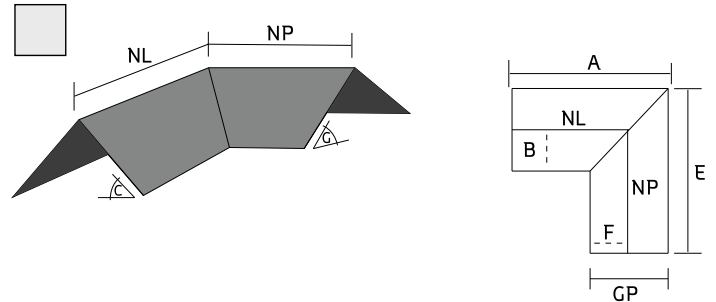
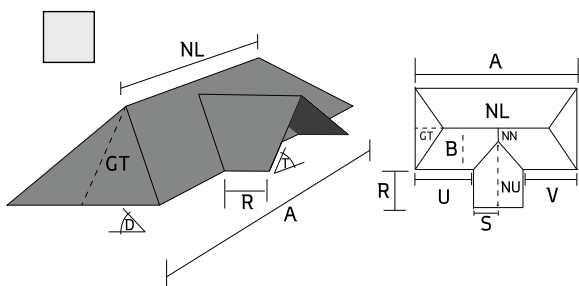
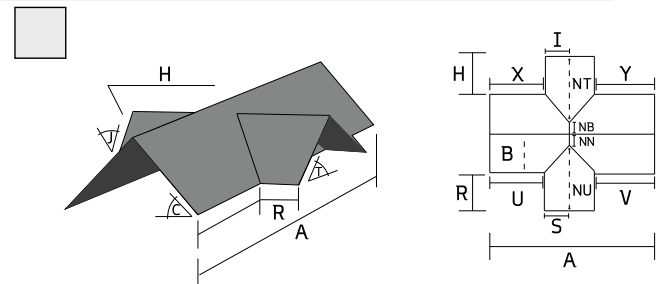
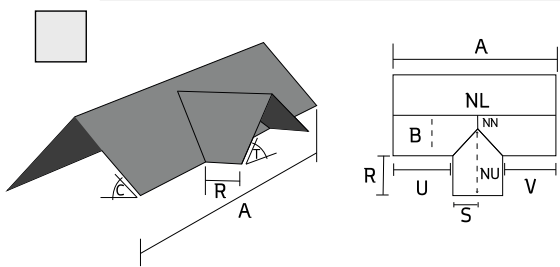
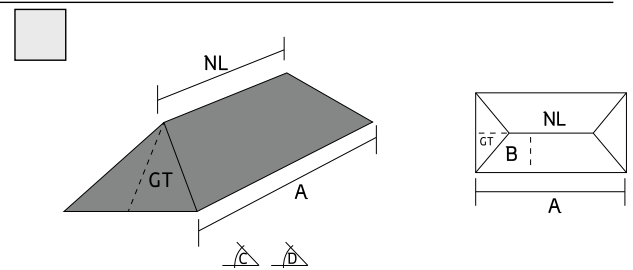
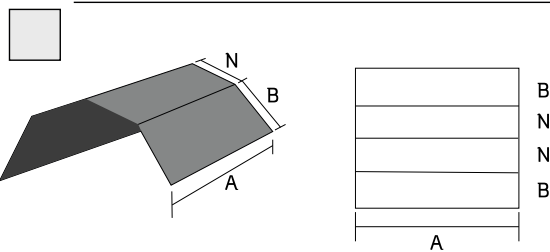
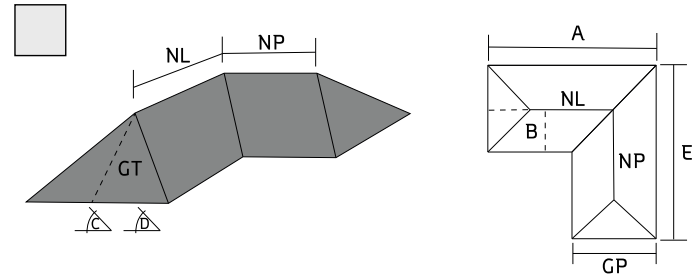
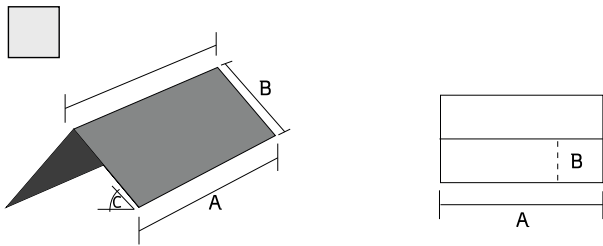
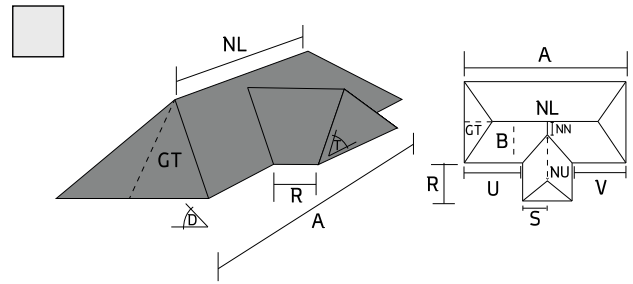

Vänligen välj din taktyp ovan och fyll i de relevanta måtten i mm nedan:

A= _____	H= _____	P= _____	X= _____	NN= _____
B= _____	I= _____	Q= _____	Y= _____	NB= _____
C= _____	J= _____	R= _____	GT= _____	
D= _____	K= _____	S= _____	GP= _____	
E= _____	L= _____	T= _____	NL= _____	
F= _____	M= _____	U= _____	NP= _____	
G= _____	N= _____	V= _____	NU= _____	