

The logo for KAMI, featuring the word "KAMI" in a bold, black, sans-serif font. The letter "A" is replaced by a red triangle pointing upwards.

Monteringsanvisning

KamiClassic®

Förberedelser

Innan du börjar

Läs igenom hela monteringsanvisningen innan monteraget påbörjas, så att arbetet utförs på rätt sätt och i rätt ordning. KAMI Classic ska monteras på ett tätt undertak och kan monteras direkt på ett plant underlag eller ett läktat tak. Vi rekommenderar montage på plant underlag, tex råspont med underlagstak avsett för ändamålet.

För fria takytor är monteraget relativt enkelt.

Om taket har många hinder eller kupor så krävs det mer av den som utför arbetet.

KAMI är en komplett leverantör av taksystem och takprodukter och kan förutom själva takplåten förse dig med takavvattningssystem och taksäkerhet.

Mottagning av varor

Börja med att kontrollera att leveransen är komplett enligt beställning och att allt som finns upptaget på fraktsedeln också är levererat. Gör därefter en översyn av produkterna för att försäkra att inget blivit fraktskadat. Ifall något har blivit skadat under leveransen, så ska detta genast rapporteras till KAMI samt anmärkas på fraktsedeln.

Lossning av varor

Lyft endast under pallen för att undvika skador på plåten. Plåtarna kan förvaras ute under förutsättning att de monteras inom en månad. I annat fall bör de förvaras regnskyddat under tak.

Säkert arbete

Vid arbete på tak används säkerhetslina och skor med mjuka sulor. Tänk på att plåtarna har vassa kanter, så använd alltid arbetshandskar och skyddskläder.

Alla gällande säkerhetsbetsämmelser måste iakttas vid takarbete.

Takunderlag

Kontrollera att underlaget är i gott skick före montering. Takprofilen skall monteras på tätt underlag och taklutningen måste vara större än 10 grader. Kontakta KAMI för konsultation vid taklutningar lägre än 10 grader. Läggs profilen på bärläkt måste denna ha en bredd på minst 70 mm och C/C avståndet får maximalt vara 350 mm. Vi rekommenderar rundade kanter på läkten. Använd ej tryckimpregnerad läkt.

Skorsten och genomföringar

Beslagning kring skorsten bör göras av en plåtslagare. Detta för att säkerställa ett tätt och snyggt montage.

Genomföringar

KAMI kan leverera takhuvar för att göra olika typer av genomföringar i takytan. Se till att dessa hamnar mitt i fria plåtfält och inte "bryts" av någon fals. Kontakta alltid KAMI när detta är aktuellt för att säkerställa att leverans är möjlig.

Takunderhåll

Taket hålls till största del rent och fritt från smuts genom att det sköljs av regnet, men en god visuell inspektion måste göras. Löv och kvistar kan fastna i vinklar och ska rensas bort, minst en gång årligen. Om taket behöver tvättas görs detta lämpligen med en mjuk borste och varmt vatten. Högtryckstvätt kan användas under förutsättning att man inte använder för högt tryck.

Alla skador som går igenom ytskiktet måste omedelbart målas med bättringsfärg på det skadade området. Ursprungligt korrosionsskydd ska återställas

Se även KAMI rekommendationer för besiktning och underhåll för mer information.

Förberedelser

Tillpassning och kapning

Behöver plåten kapas ska en plåtsax, alternativt cirkelsåg med klinga avsedd för tunnplåt, användas. Använd aldrig vinkelslip eftersom plåten då får stora värmepåverkade sårytor, och spånor bildas, som kan fastna i ytbeläggningen och rosta. I anvisningen som följer, har plåtsax används för kapning. Tänk på att använda både höger- och vänstersax för att få bästa resultat.

Installationsriktning

Börja alltid monteringen från takets högerkant. Av estetiska skäl bör en bedömning göras av om första plåten behöver längskapas, för att få samma breddmått på sista plåten som den första. Om montage från vänster är nödvändigt, tex vid rännal, levereras dessa plåtar utan omvikt framkant och utan uppvikt bakkant. Detta görs då av installatören i samband med montaget.

Alternativt kan placeringen av genomföringar styra hur första plåten kapas. Man vill undvika att få genomföringar genom falserna.

Verktyg

För att montera taket är följande verktyg bra att ha!



Skruvdragare och bits



Plåtsax, rak, höger och vänster

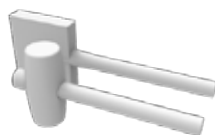

Plastklubba



Kniv



Måttband



Arbetshandskar och skor med mjuka sulor



Säkerhetslina eller säkerhetssele (finns många olika modeller)



Tätningssmassa för tunnplåtsdetaljer

Infästning

Det är viktigt att använda rätt infästningar för alla plåtkonstruktioner. Använd därför KAMIs infästningar som är avsedda för ändamålet.

Till KAMI Classic är det två olika skruvar som används. Coronaskruv 4,8x23mm används vid infästning av beslag. Montageskruv 4,2x25mm används för infästning av takplåten till underlaget samt för infästning av takfotsplåten. Montageskruven placeras centriskt i de avlånga förstansade hålen med C/C avstånd 300mm. Dra ej skruven för hårt så plåten deformeras och kläms fast så rörelse pga värmeutvidgning ej kan ske.



Montageskruv



Coronaskruv

Montering – KAMI Classic

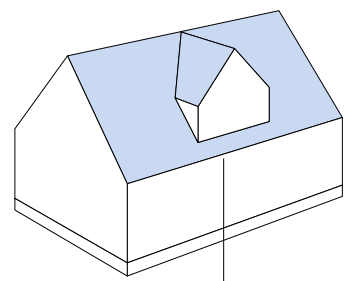

Förberedelser- Takfotsplåt

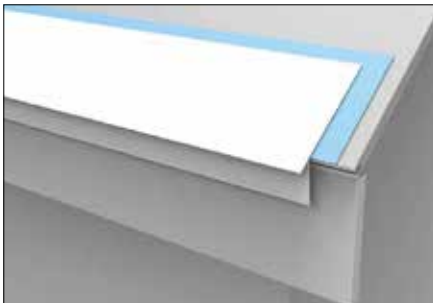

Vid montering av fotplåten läggs en remsa med takpapp under plåten. Fotplåten ska överlappa bakkanten på hängrännan.



Se till att plåten placeras i rät linje längs med takkanten. Skruva fast takfotsplåten med montageskruv.

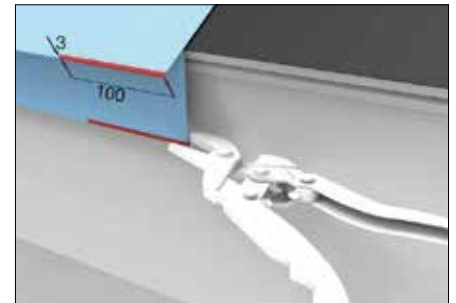

Skarvning av fotplåt utförs med 100 mm överlapp.



Lägg ut det skyddande underlaget på taket enligt tillverkarens instruktioner. Täck fotplåtens skruvar.

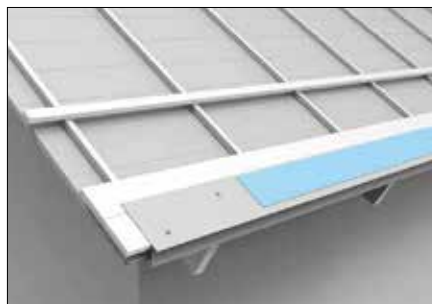

Vid montage på läkt ska skruvarna täckas, använd dämpningslisten eller annan passande produkt till detta.

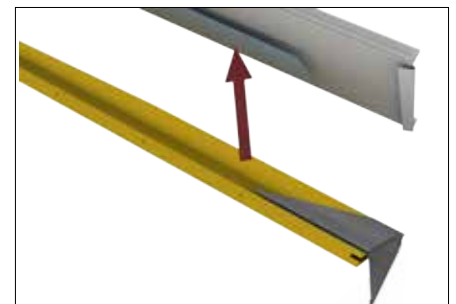

Vid läggning på läkt klistras dämpningslisten centriskt under varje plåt innan montage. Avsluta vid fotplåt så att dämpningslisten inte blir dubbel där.

Montering – KAMI Classic

Takplåtstäckning

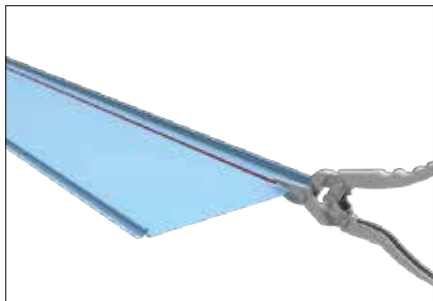

Första plåten som läggs längst ut till höger på taket måste antagligen längskapas för att få jämnt mått med sista plåten. Var noga med uträkningen av första och sista plåten.



Innan första plåten läggs på plats ska den längskapade kanten vikas upp 30 mm. Kom ihåg att räkna med detta innan längskapning.

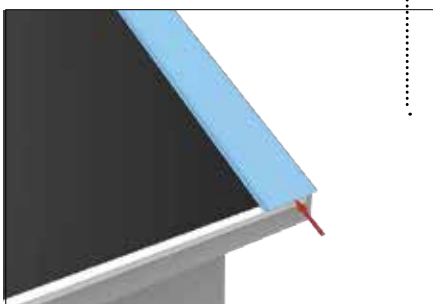

Placera den första plåten och skjut upp mot fotplåten men lämna ett litet glapp om ca 3-5 mm mellan fotplåt och omvik.

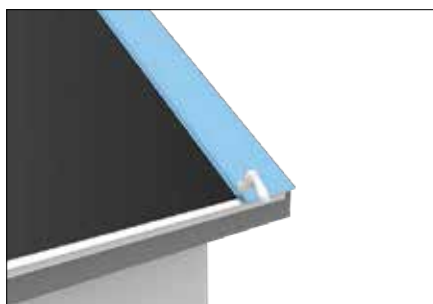

Fäst plåten med en skruv så injusteringen blir enkel.

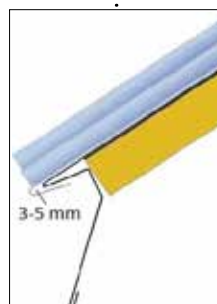

Lämna ca 5 mm mellan omviket och fotplåten för att klara temperaturrelater.

OBS! Plåtarna levereras med omvik som standard.

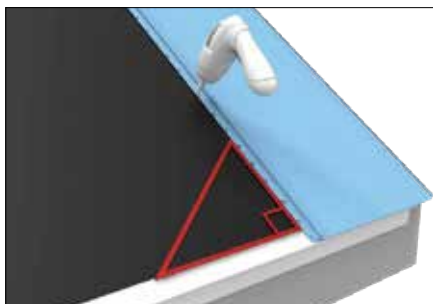

Justera in plåten så att den är absolut vinkelrät mot fotplåten.

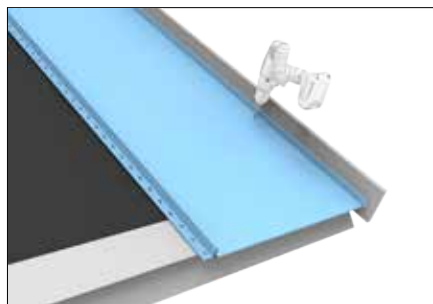

Skruva takplåten till underlaget. Använd coronaskruv med tätningsbricka. Dessa döljs sedan av vindskivebeslaget.

Montering – KAMI Classic

Takplåt 2 och följande takplåtar

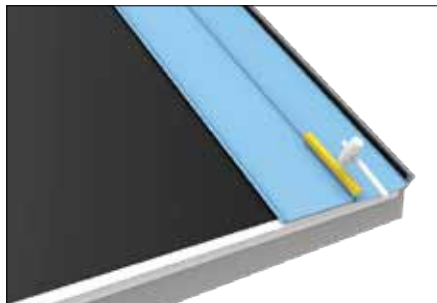

Placera plåten över föregående plåts fals och tryck till nederkanten något.

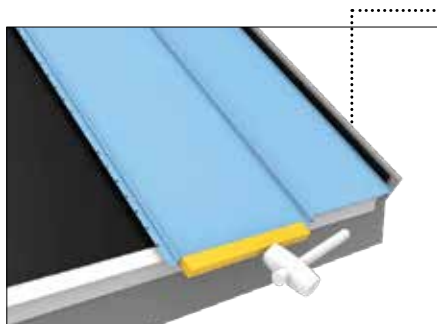

För upp plåtens omvikskant mot fotplåten. Se till att takfoten följer fotplåten.

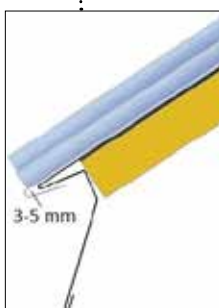

OBS! Är takfoten eller fotplåten inte helt rak, så bör man se till att plåtarna följer en rak linje längs takfoten, så den inte förskjuts.



Klicka i falsen längs med hela plåtlängden. Använd förslagsvis en plastklubba. Fäst med skruv längs vänster fals i de förstansade hålen.

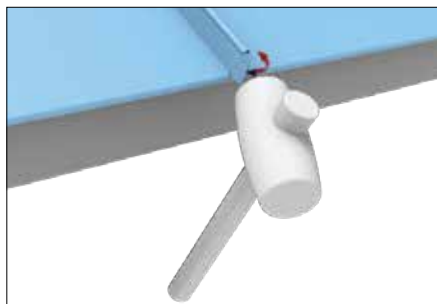

Bocka in ändlocket så att skarven täcks. Av estetiska skäl kan även plåtens framkant klämmas ihop.

Montering – KAMI Classic

Förberedelser - rännalsplåt

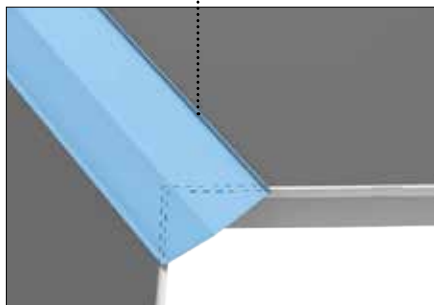

Placera rännalsplåten i takdalen och märk ut det som ska klippas bort. Det ska finnas 25 mm kant att vika runt fotplåten.



Använd plåtsax för att klippa ut takhörnet.

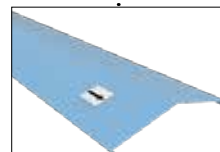

Rännalsplåten är konisk. Montera plåten så den smalare delen alltid är riktad nedåt och överlappar den rännalsplåt som är nedanför.

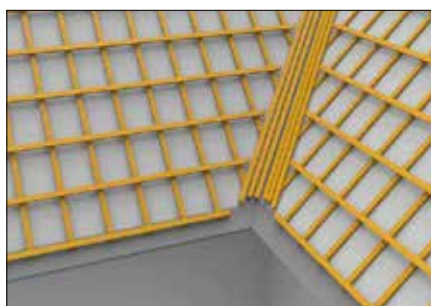

Vid läggning på läkt måste rännaldalen byggas upp till samma höjd som ovankant läkt på övriga taket.

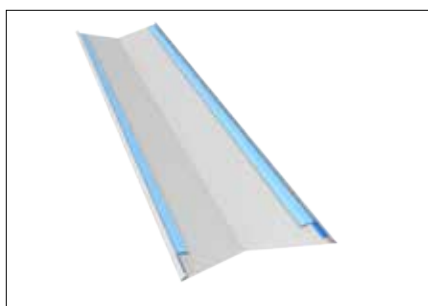

Placera infästningsskena längs med rännaldalens uppvikta kanter på båda sidor, framkant infästningsskena ska vara 150mm från rännaldalens centrum. Butylband 40x1,5mm monteras mellan skena och rännalsplåt.

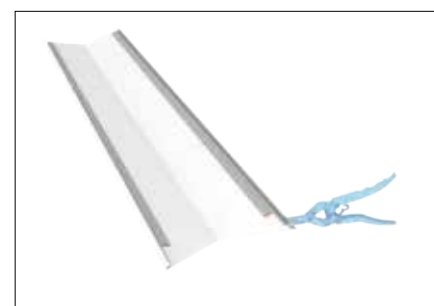

Gör urklipp för omvikskanten längst ner i respektive hörn på rännalsplåten.

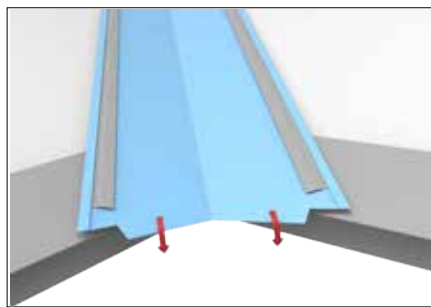

Vik om rännalsplåten i nederkant om fotplåten.

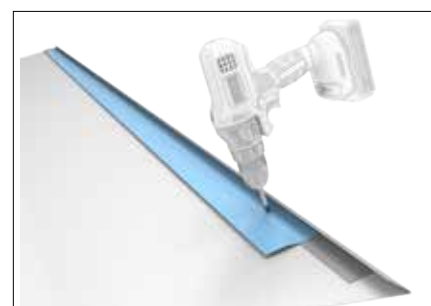

Fäst infästningsskenan och rännalsplåten med montageskruv. Säkerställ att skruvgenomföringen tätas av butylbandet.



Vid skarvning av rännaldal ska överlappet vara minst 300 mm. Använd tätningssmassa mellan plåtarna i överlappet. Om rännaldalarna möts på toppen falsas dessa ihop.

Montering – KAMI Classic

Takplåtstäckning vid rännadal

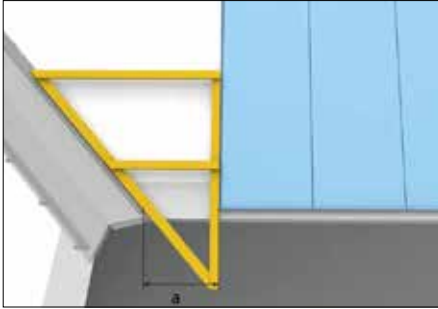

Mät ut vinkeln genom att göra en mall av träreglar.

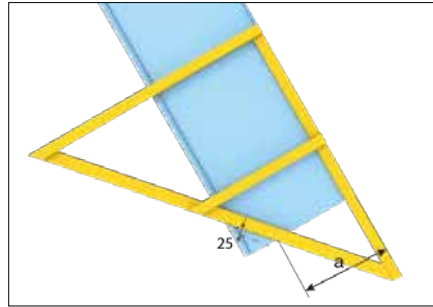

Placera vinkelmallen på plåten och märk ut. Tänk på 25 mm klippmån för omvikskant.

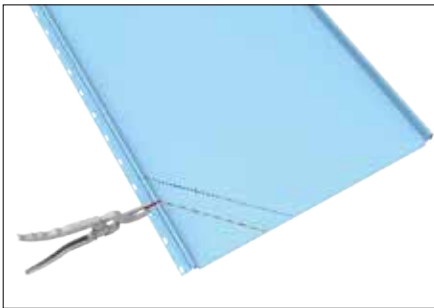

Klipp upp plåtens fals först.

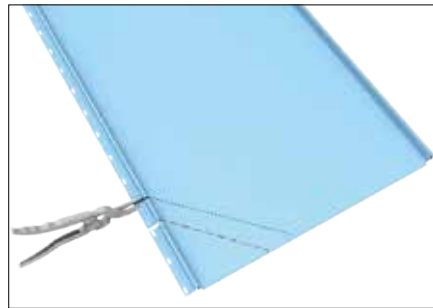

Det blir enklare om man använder en vänster plåtsax.

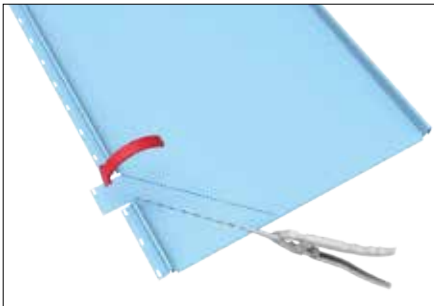

Bänd ner falsen urklipp och klipp vinkeln mot falsen.

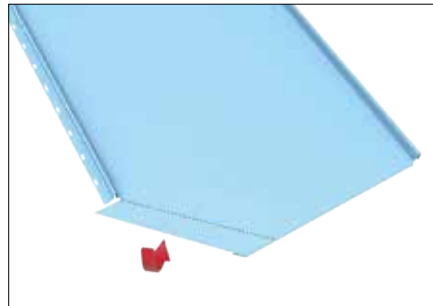

Se till att skapa omvikskanter på nederdelen.

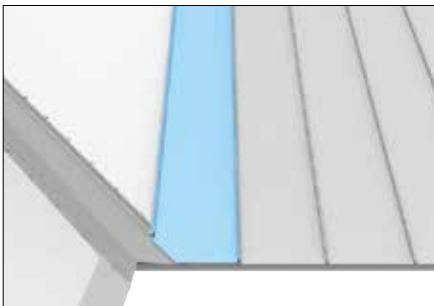

Placera plåten i rännalden och för in omvikskanterna runt fotplåten och rännadalens infästningsskena.

Montering – KAMI Classic

Takplåt 2 osv. vid rännadal

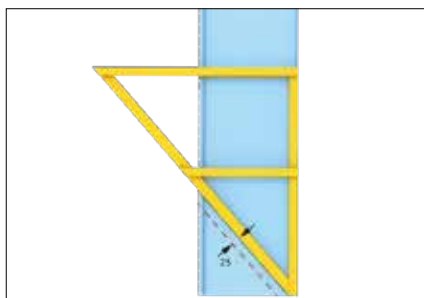

Använd vinkelmallen igen för att märka ut vinkeln. Tänk på 25 mm klippmån för omvikskanten.

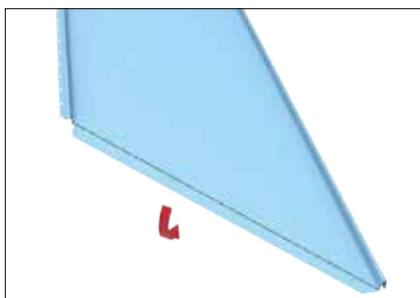

Vik nederkanten av plåten.

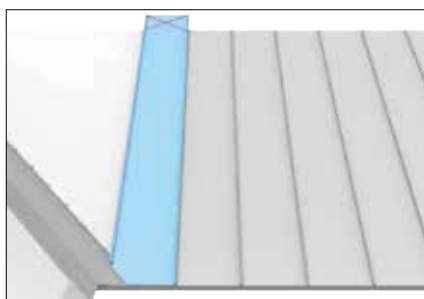

Placera plåten på taket och märk ut var den behöver kapas i ovankant om behov finns. Normalt behövs endast snedkapning i framkant om man mäter in korrekt avstånd för snedkapningen.

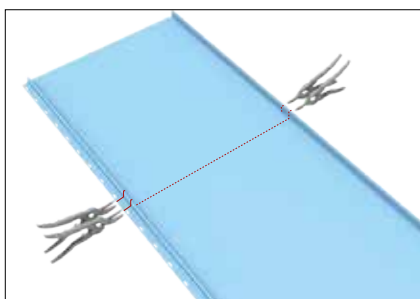

För att underlätta så kan man använda vänster och höger plåtsaxar för att klippa falsarnas plana del.

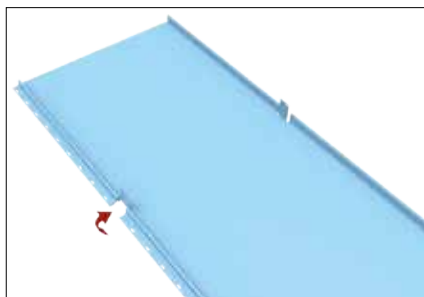

Klipp upp falsen.



Vik ner urklippen för att komma åt vid kapning av plåten.

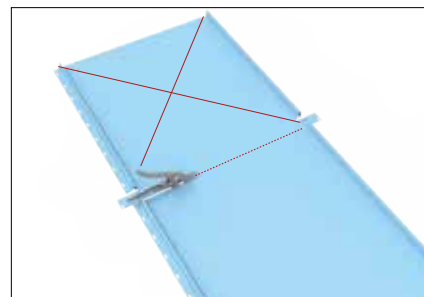

Kapa plåten tvärs över. Lämna material så bakkanten kan vikas upp 30mm.

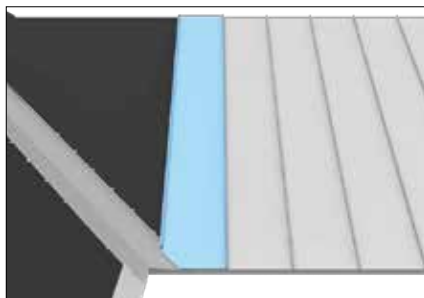

Placera takplåten genom att skjuta omvikskanten inunder infästningsplåten. Fäst med skruvar längs med vänsterfalsen. Takplåtarna på andra sidan av rännalden levereras utan omvikt framkant / uppvikt bakkant så att montage från vänster möjliggörs. Bak- och framkant bockas då vid montage.

Montering – KAMI Classic

Täckning vid takkupa

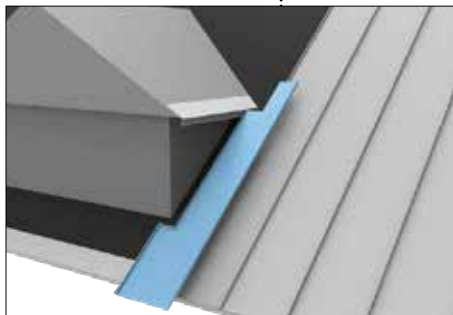

Figurklipp takplåten enligt takkupans form. Vik upp en 25 mm kant längs med klippkanten.

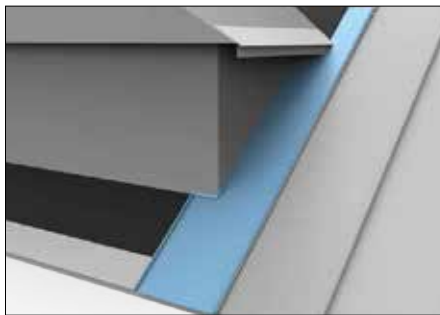

Placera plåten vid kupan och se till att nederkantens omvik går runt fotplåten.

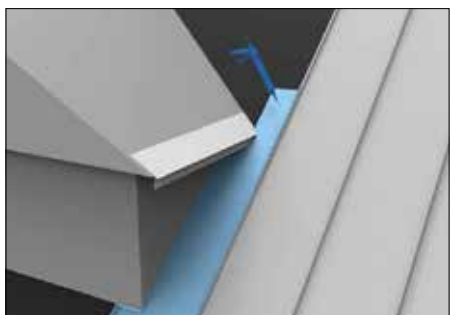

Lägg en sträng tätningsmassa längst upp för att förhindra inträngning av vatten mellan takplåt och rännedal.

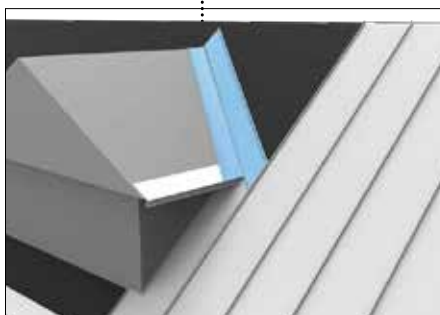

Placera takkupans rännedal och se till att nederkant viks om kupans fotplåt samt ovkant är tillräckligt lång för att medge falsning samman med motstående rännedal.

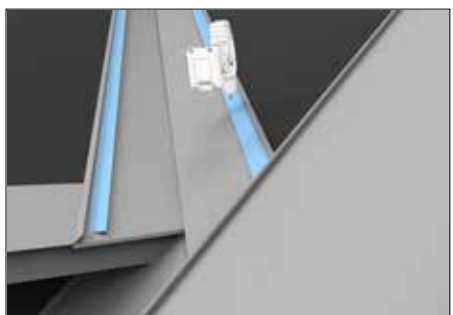
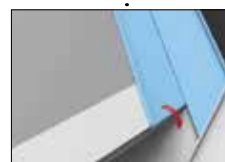

Fäst infästningskenor och butylband med samma princip som beskrivits vid arbetet med förberedelser för rännदार. Se sidan 7.



Täck med takplåt ovanför kupan enligt samma princip som beskrivits vid arbete med täckning av rännदार. Se sida 8-9.

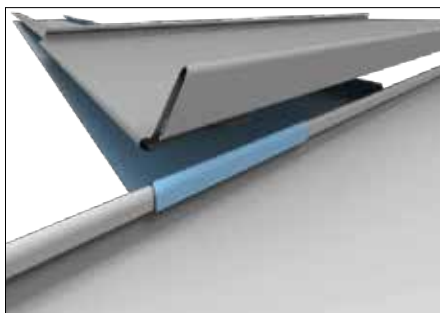

Se till att få ett överlapp på plåten längst ner vid takkupan. Kapa 100 mm av underfalsen för att få ett säkert överlapp. Öppna den övre plåtens fals något innan du sätter plåten på plats.

Längdskarvning KAMI Classic

Överlapp

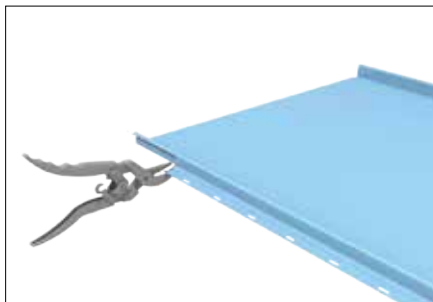

Om taklängden är längre än takplåtarnas maxlängd behövs överlapp. Se till att placera överlappen med förskjutning mellan falsarna. Börja med att klippa bort 400mm på båda sidor enligt ovan och bilden intill.

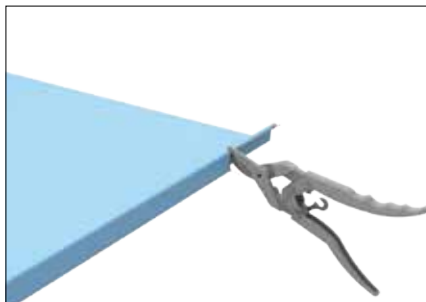

Överlapp i två intilliggande plåtfält måste vara minst 850mm ifrån varandra. Överlappet ska vara 400mm.

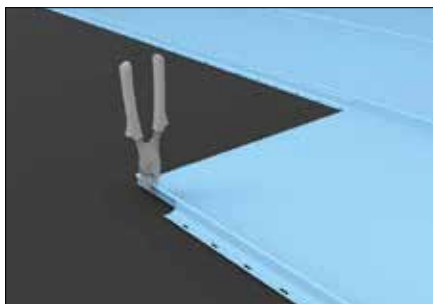

Kläm till falsens klippkant så den övre plåten kan ansluta bra.

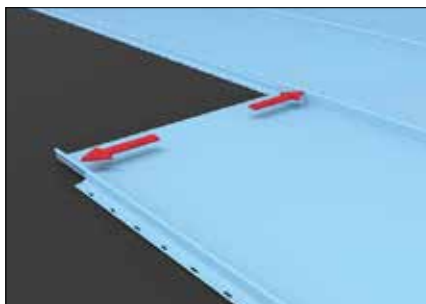

Bocka falsarna lite utåt för att göra plats till den överlappande plåten.



Placera tätning på underplåten alternativt på skarvbeslagets undersida, se tvärsnitt nedan.

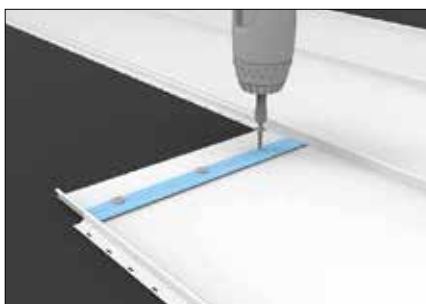

Fäst skarvbeslaget. Låt den täcka hela bredden mellan falsarna. Fäst med tre montageskruv genom skarvbeslaget och ovan/genom den underliggande tätningen.



Sätt tätningsmassa i två strängar över skarvbeslaget och hela plåtbredden för att förhindra vatteninträning i överlappet, se tvärsnitt nedan.

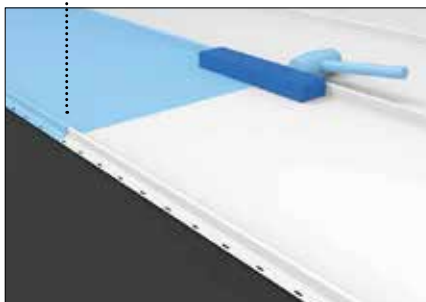

Montera den övre plåten och se till att plåtens omvik går om skarvbeslaget samt att klickfalsarna klickar i varandra. Använd förslagsvis plastklubba och tråkloss för att justera falsarna.

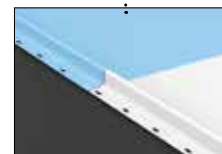

Öppna falsarna något på den övre plåten innan denna monteras.

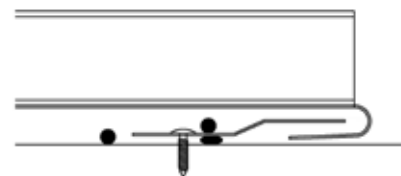
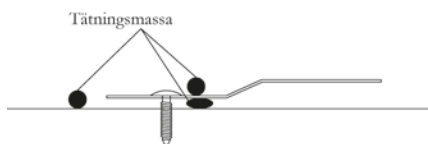

Montering – KAMI Classic

Takövergångar

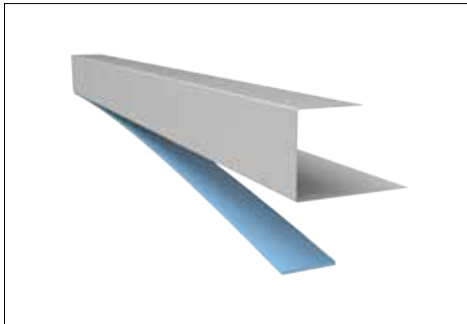

Använd nockstöd och placera tätningslist 3x10 mm mot delen som ska ligga mot takplåten.



Fäst nockstödet mellan varje fals på den nedre takdelen.

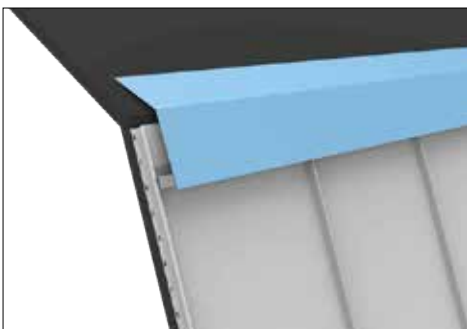

Placera övergångsbeslaget över takövergången. Beslaget skruvas fast i nockstöden. Infästning i underlaget på takytan ovanför sker lika som för montage av fotplåt.

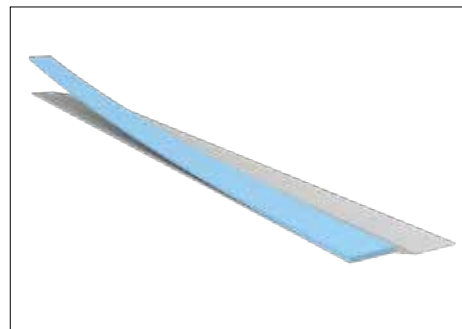

Använd infästningsskena för den övre takdelens infästning. Placera en tätningslist mot delen som ska ligga mot beslaget.



Fäst infästningsskenan på takövergångsbeslaget.

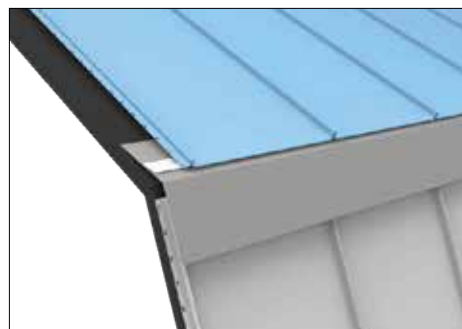

Fäst takplåtar på den övre takdelen. Se till att haka i plåtarna i infästningsplåten på samma sätt som du gör vid takfot.

Montering – KAMI Classic

Vindskiveplåt

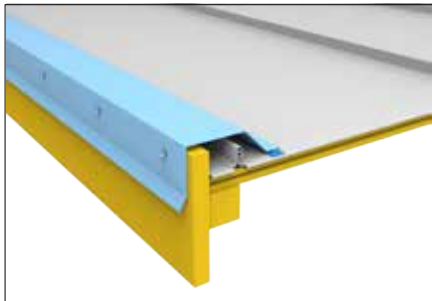

Montera först ändlocket för vindskivebeslaget ände. Använd blindnit. Montera därefter vindskivebeslaget, använd coronaskruv med tätningsbricka, c/c 400 mm. Tätningslist monteras mellan takplåt och vindskivebeslag. Börja vid takfoten. Skarvning utförs med 100 mm överlapp.

Nockplåt sadeltak

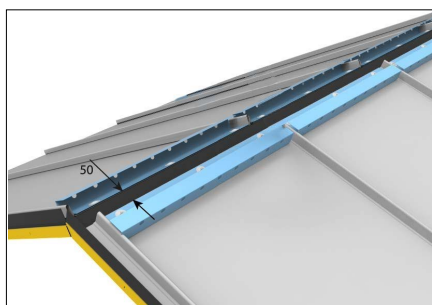

Fäst nockstöd med Coronaskruv på båda sidor om nocken. Sätt tätningslist mellan nockstöd och takplåt. Välj mellan ventilerat nockstöd eller ej ventilerat nockstöd beroende på takkonstruktion/behov. \



Nockplåten ska överlappa vindskivebeslaget i start- och slutpunkt. Använd Coronaskruv med tätningsbricka för infästning av nockplåt till nockstöd. Skarvning utförs med 100 mm överlapp.

Montage av nya Kami Classic 2 delade taknock

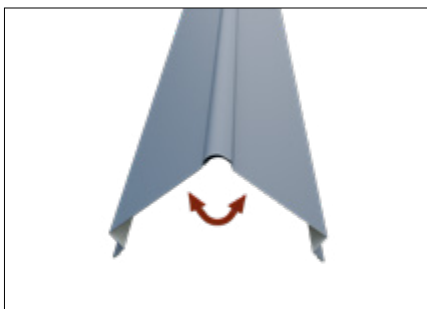

Nockplåt 2-delade finns som tilval och underlättar monteringen utan lösa nockstöd. Börja med att montera den 2-delade nockplåten på ena taksidan innan motsatta sida påbörjas. Tätningsband 3x10 ska monteras på nockplåtens nedre fläns. Nockplåtarna överlappas 100 mm med hjälp av stansade urklipp.

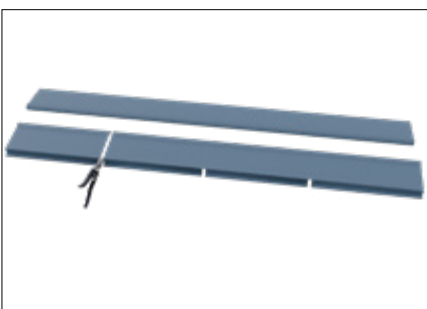
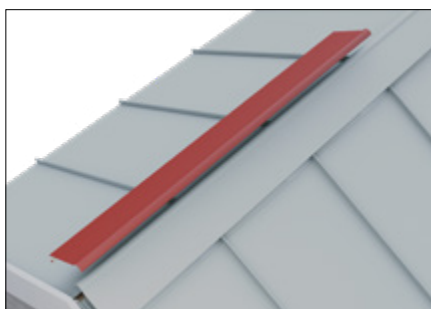

Vid montage av del 2 av nockplåten ska denna startpunkt sidoförskjutas 466 mm så plåtskarven inte blir på samma ställe som på andra sidans skarv.



Montera tätningsband 3x10 mm alternativt applicera Runotex tätningsmedel vid montage av del 2 av nockplåten.

Nockplåten skruvas med Coronaskruv 4,8x23 mm. Placera 2 skruvar på nockplåtens nedre fläns enligt bild mellan falsarna samt skruvförband cc 400 mm på toppen av nockplåten.



KAMI